

# Bauanleitung

## Für Innenausbausatz HE4 Bestell-Nr. 20331

Auf die Fußbodenplatte 1 die Teile 2 und 3 in die Verzahnungen einstecken. Das Teil 4 nach Zeichnung bearbeiten und in 1 einstecken. Den Fußboden 6 in die seitlichen Schlitz der Teile 2 und 3 einstecken und alles miteinander verkleben. Bei Teil 1 auf Ober- bzw. Unterseite achten (siehe Bilder). Die Holzteile 5 und 7-15 farblos lackieren. Teil 5 einkleben.

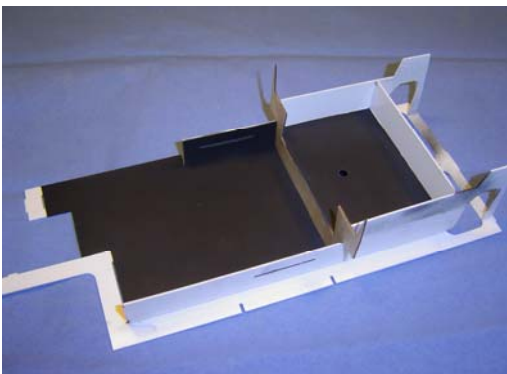
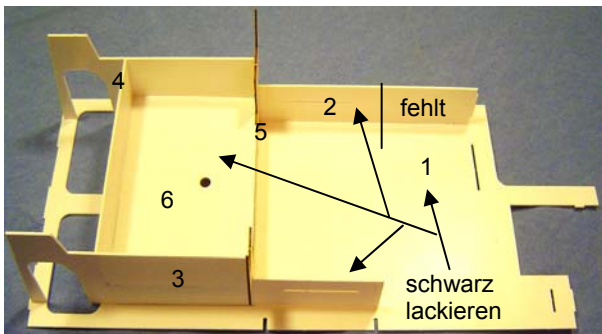

Aus den Teilen 7-10 die hintere Sitzbank fertigen. Die Sitzbank auf den Ausbausatz legen und den Unterzug 11 mit der Ablage 12 an die Rückenlehne kleben.

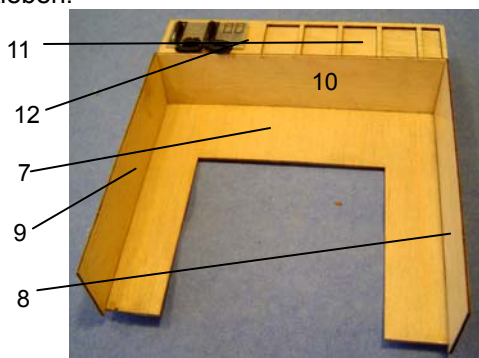

Die Sitzbank wird erst nach dem Einpassen der gesamten Baugruppe in den Aufbau des HE 4 festgeklebt. Die Rücksitzbank bis zum weiteren Ausbau beiseite legen.

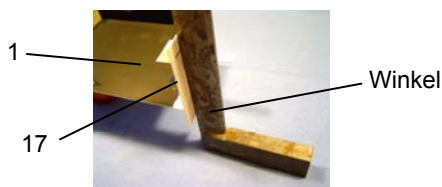

Treppenwange Teil 13 in die Fußbodenplatte einstecken. Teil 16 (Rückwand) in Teil 1 stecken und beide Teile untereinander und mit dem Fußboden verkleben.

Teil 17 ist konisch. Das Teil 17 rechtwinklig mit Teil 1 verkleben. Dabei die breitere Seite nach unten. Die Außenseiten von Teil 17 müssen mit Teil 1 abschließen.

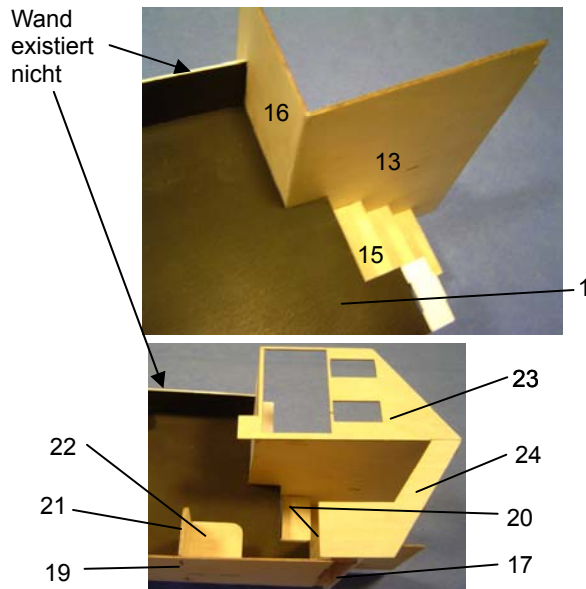

Die Stufen 15 lose einstecken und in rechte Treppenwange einstecken. Teil 14 und Teil 17 oben bündig ausrichten und mit dem Fußboden und den Stufen verkleben.

In den oberen Schlitz von Teil 17 die Ablage 18 einkleben (nach hinten zeigend).

In den verbleibenden Schlitz der Bodenplatte 1 das Teil 20 einstecken und mit der Treppenwange und der Ablage 18 verkleben.

In die Seitenwand 19 die Sitzfläche 22 und die Rückplatte 21 kleben.

Richtung beachten, die Verzahnung von Teil 19 greift in die von Teil 20!

Das gesamte Seitenteil mit der Verkleidung 20 und dem Fußboden verkleben.

Den Armaturenunterbau 23 bündig mit Teilen 16 und 13 von oben aufkleben.

Teil 24 vorn in die Aussparung von Teil 23 sowie mit der Treppenwange und Teil 18 verkleben.

Den Lichttrichter aus Teilen 25 und 26 zusammenkleben und von unten gegen Teil 23 kleben.

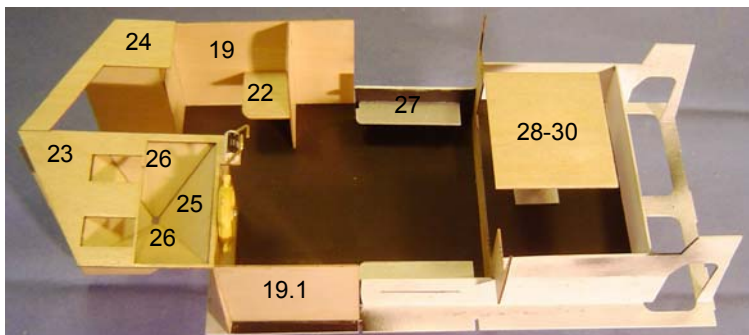

Das Mittelloch vergrößern, sodass eine Instrumentenlampe (nicht enthalten) stramm hineinpasst.  
Die Stufen 27 alufarben lackieren und in die Schlitze der Seiten 2 und 3 einkleben.

Auf das Tisch-Rohr 30 werden auf die Rohrenden die Füße 29 geklebt. ein Rohrende steht 2 mm über den Fuß hinaus. Dieser Stutzen wird dann in das Loch des hinteren Fußbodens gesteckt.  
Auf den anderen Fuß die lackierte Tischplatte 27 kleben.  
Links vorn wird die Seitenwand auf den Fußboden und an Teil 16 geklebt. Oben bündig mit der Ecke, unten auf den Fußboden, 5 mm zurückgesetzt.

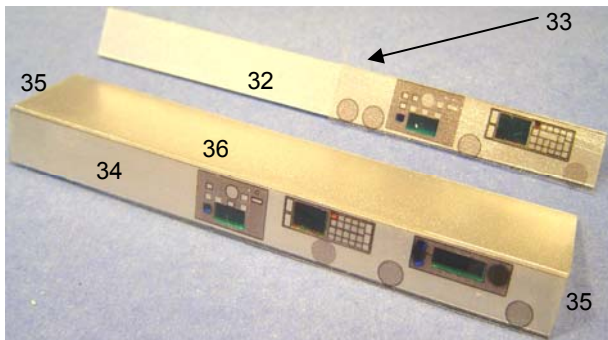

Aus den Teilen 32, 33 und 33.1 die hintere obere Geräteblende fertigen.  
Aus den Teilen 34, 35, 36 die vordere obere Geräteblende fertigen.  
Die Blenden und die Armaturentafel 31 alufarben lackieren.  
Den Dekorbogen auf die Armaturentafel 31 kleben  
Die Halterung 38 in die Aussparung von Teil 37 kleben und die Rückseite dieses Monitors schwarz lackieren.  
Auf die weiße Bildschirmseite den gedruckten Radarschirm aufkleben.  
Der Bildschirm wird in den Schlitz zwischen die Drehzahlmesser geklebt.  
Teile 39 und 40 alufarben oder schwarz lackieren und auf den Dekorbogen kleben.  
Die beiden Monitore der Motorsteuerung laut Zeichnung fertigen. Die Kanten hinten und oben leicht verrunden und schwarz lackieren. Den Dekorbogen an der Monitoröffnung in Teil 31 entfernen und den Monitor einpassen und einkleben. Die Verklebung sollte lichtdicht sein, evtl. von unten verspachteln.

Die Telefonfassungen schwarz lackieren und auf den Dekorbogen kleben. Die Telefonhörer gemäß Zeichnung zusammenkleben.  
**Hinweis:** Die kleinen Teile auf eine Nadelspitze aufpieken und auf die größeren Teile aufkleben. Den Klebstoff dabei auf das größere Teil geben. Die Hörer etwas verrunden und schwarz lackieren.  
Aus einem ca. 10 cm langem dünnen Draht aus Kabelresten die Spiralschnur wickeln (um einen 1 mm Bohrer o.ä.).  
Die Spiralschnur in den Schlitz des Hörers

einkleben.  
Rechts neben die Telefonfassungen ein 1 mm Loch bohren und die Spiralschnur in das Armaturenbrett einkleben.

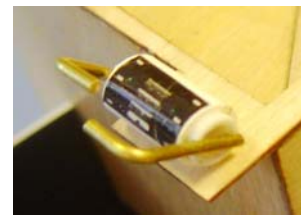
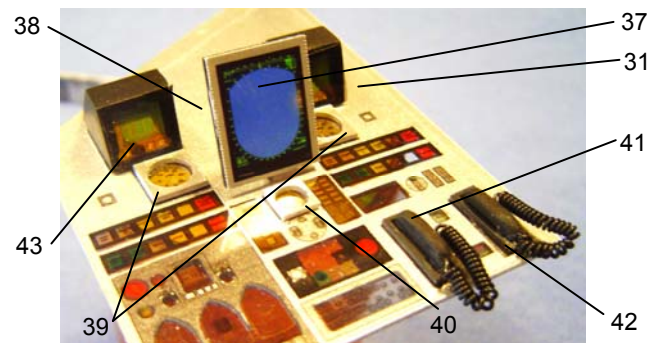

Den Gashebel aus den Rohren 6x5x10mm und 5x4x12mm fertigen. In die Rohrenden des dünneren Rohres eine kleine Nut einfeilen, in das größere Rohr einstecken und beidseitig einen abgebogenen 1mm Messingdraht einkleben. Zeichnung 4. Diese Fernbedienung auf den Überstand des Armaturenunterbaus 23 kleben.

Die vier Fender werden aus den Teilen 48-50 entsprechend der Zeichnung gebaut. Die Kanten abrunden und die Fender blau lackieren.



Durch eine der beiden Ösen eine Schlaufe aus Takelgarn binden. Etwa Fenderlänge.  
Die Fender an der Bootsreling hinten links befestigen.

Die Halter der Rettungsringe Teile 57 mit geeignetem Klebeband an die Rettungsringe kleben (thermischer Schutz der um die Rettungsringe umlaufenden Schnur). Die überstehenden Enden mit einem Heißluftfön erwärmen und um die Rettungsringe biegen.  
Die Rettungsringe orange, die Halter weiß lackieren. Die Halter auf den Achteraufbau-Fußboden und an die Reling kleben. Die Rettungsringe nur einstecken.



Den Feuerlöscher gemäß Zeichnung 6 zusammenkleben. Den Dekorbogen **mit aufgeklebten Maskierklebeband!** ausschneiden und auf den Feuerlöscher kleben. Den Löscher rot lackieren und nach Antrocknung des Lackes den Maskierfilm entfernen. Somit bleibt die Schrift weiß. Den Feuerlöscher an den linken Mast von hinten kleben. Unterkante Löscher 10mm über dem Achterdeckaufbau.

Den Sitz gemäß Zeichnung fertigen und mit Spachtelmasse die Sitzfläche verrunden. Die Fußstütze ist in der Höhe variabel und kann entsprechend eventuell einzusetzender Figuren befestigt werden. Im Original ist der Sitz anthrazitfarben, das Sitzrohr und der Fuß verchromt, die Fußstütze ist aus Alu naturfarben.

Für die Verkabelung von Lampen kann ein Kabelkanal aus dem U-Profil 8 x 4 mm zwischen die oberen Geräteträger unter dem Aufbaudach eingepasst werden. Alle Kabel, auch die der Navigationslichter, einlegen und mit einem reparaturfreundlichen, wieder lösbaren Kleber am Dach befestigen (Teppichklebeband, Tesafilm o.ä.) Eventuelle Lampen der Innenbeleuchtung können mittig über dem Tisch und in Höhe des Sitzes an den Kabelkanal geklebt werden. Der gesamte Innenausbausatz wird vorn mit den Ecken der Armaturentafeln über den aus der Vorpiek kommenden Leisten eingeschoben. Hinten kann man ihn in die Verzahnung der Heckplatte des Aufbaus kleben.

**Tipp:** auf die Fußbodenplatte 1 einen ABS-Streifen( Lasche) aufkleben, der von innen an der Rückwand anliegt. Der Ausbausatz kann jetzt mit einer kleinen Schraube befestigt werden und ist zu Reparaturzwecken jederzeit wieder lösbar.

Die noch übrigen Stufen (Teile 67) sind von innen an die Aufbauseiten und an die Spanten des Aufbaus zu kleben. Nicht mit dem Innensatz verkleben.

Die Sitzbank ausrichten und von unten verkleben.

Somit müsste der Ausbau der Inneneinrichtung abgeschlossen sein.

## Stückliste Innenausbausatz HE4

Nr	Bezeichnung	Platte	Nr	Bezeichnung	Platte
1	Fußboden	6	56	Schlauch (Draht 1mmx 25mm)	
2	Seite links	6		im Hauptkasten enthalten	
3	Seite rechts	6	57	Rettungsringhalter	6
4	Rückwand	6	58	Rettungsring	im Hauptkasten enthalten
5	Vorderwand	7	59	Kabelkanal	U-Profil 8x4x300 mm
6	Fußboden hinten	6	60	Innenlampen	nicht enthalten
7	Sitzfläche	7	61	Instrumentenlampe	nicht enthalten
8	Lehne links	7	62	Fahrhebel innenrohr	ASA 5 x 4 x 12
9	Lehne rechts	7	63	Fahrhebel Außenrohr	ASA 6 x 5 x 10
10	Lehne hinten	7	64	Hebel Messingdraht 1mm x 100mm	
11	Unterzug für Ablage	7		im Hauptkasten enthalten	
12	Ablage	7	65	Stufen	6
13	Treppenwange links	7			
14	Treppenwange rechts	7			
15	Stufen	7			
16	Rückwand Fahrpult	7			
17	Verstärkung	7			
18	Ablage vorn	7			
19	Seitenwand rechts vorn	7			
19.1	Seitenwand links vorn	7			
20	Verkleidung	7			
21	Rückplatte	7			
22	Sitz	7			
23	Armaturenunterbau links	7			
24	Abdeckung rechts	7			
25	Lichttrichter vorn/hinten	7			
26	Lichttrichter Seite	7			
27	Stufe	6			
28	Tischplatte	7			
29	Fuß / Verstärkung	6			
30	Rohr für Tisch	ASA 6 x 5 x 40			
31	Armaturentafel vorn	6			
31.1	Armaturentafel hinten	6			
32	Geräteblende hinten oben	6			
33	Verkleidung oben	6			
33,1	Verkleidung hinten oben Seite	6			
34	Geräteblende vorn oben	6			
35	Geräteblende vorn oben Seite	6			
36	Verkleidung	6			
37	LCD Bildschirm	6			
38	Halterung	6			
39	Armaturenring DZM	6			
40	Armaturenring Temp	6			
41	Telefonhörer	6			
42	Telefonfassung	6			
43	Monitor (Dekor)				
44	Monitor Seite	6			
45	Bildschirm	6			
46	Monitor hinten	6			
47	Monitor oben	6			
48	Rohr für Fender	ASA 12 x 10 x 32			
		im Hauptkasten enthalten			
49	Böden	6			
50	Ösen	6			
51	Rohr für Feuerlöscher	ASA 12 x 10 x 20			
		im Hauptkasten enthalten			
52	Boden	6			
53	Deckel	6			
54	Griff	6			
55	Verschraubung	6			

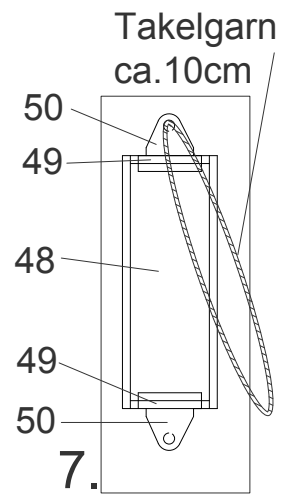
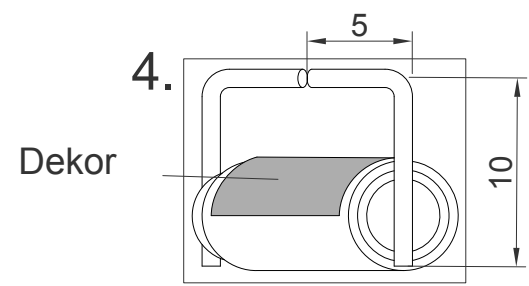
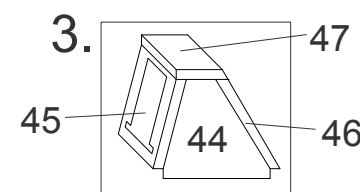
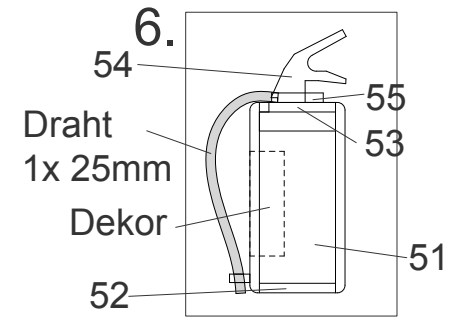
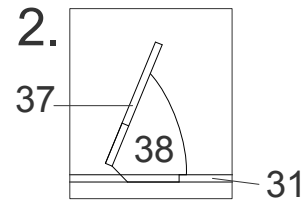
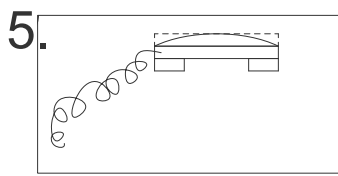
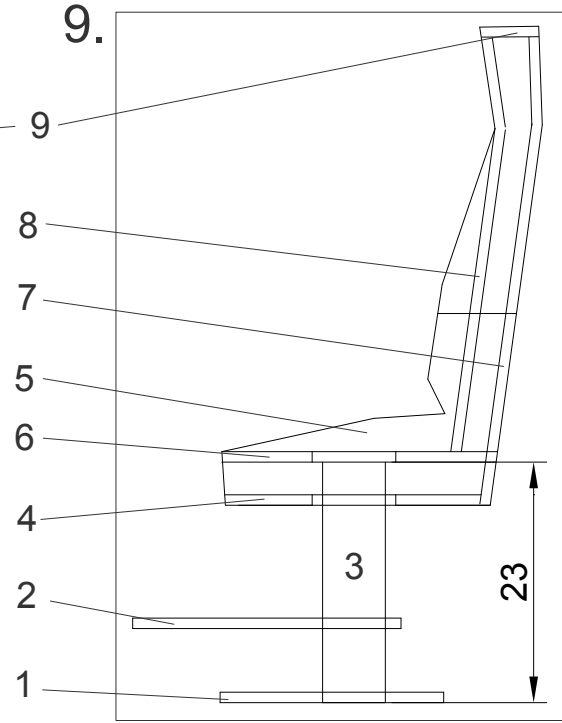
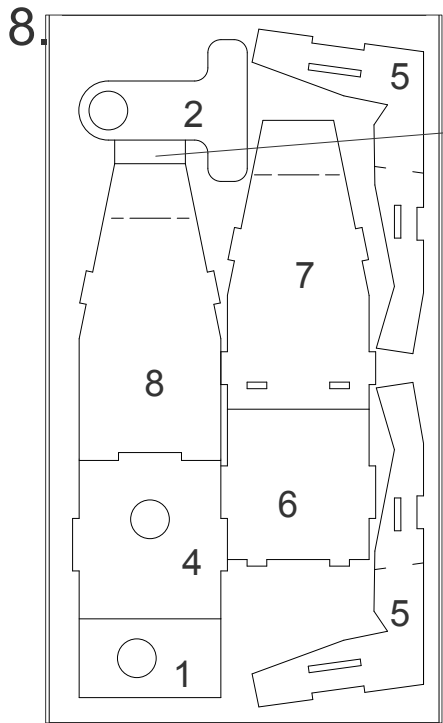
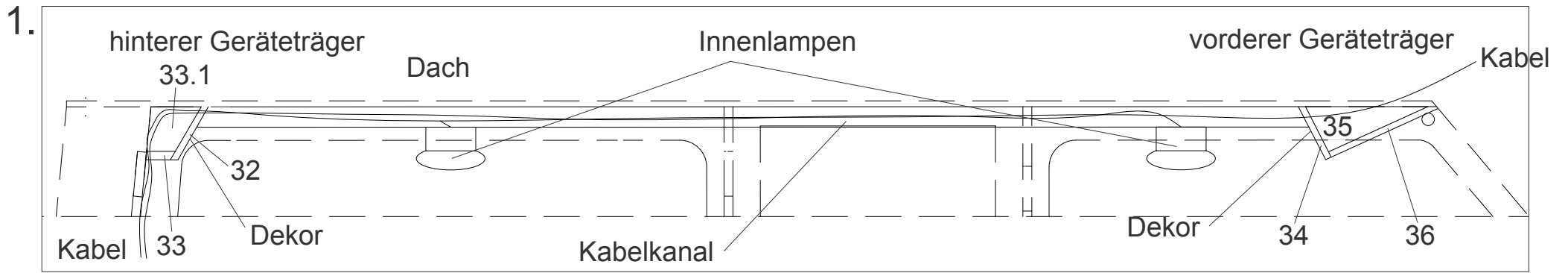

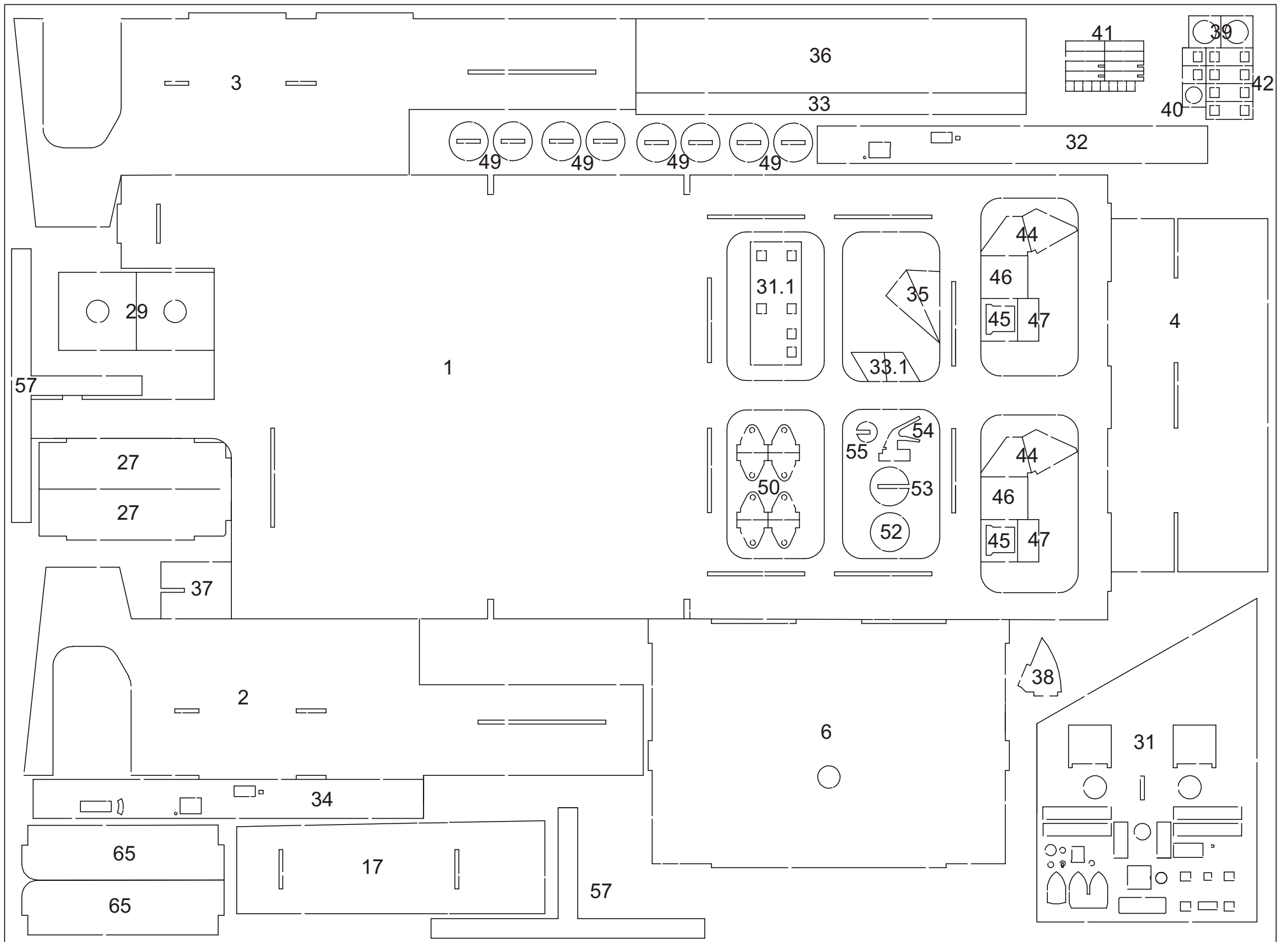

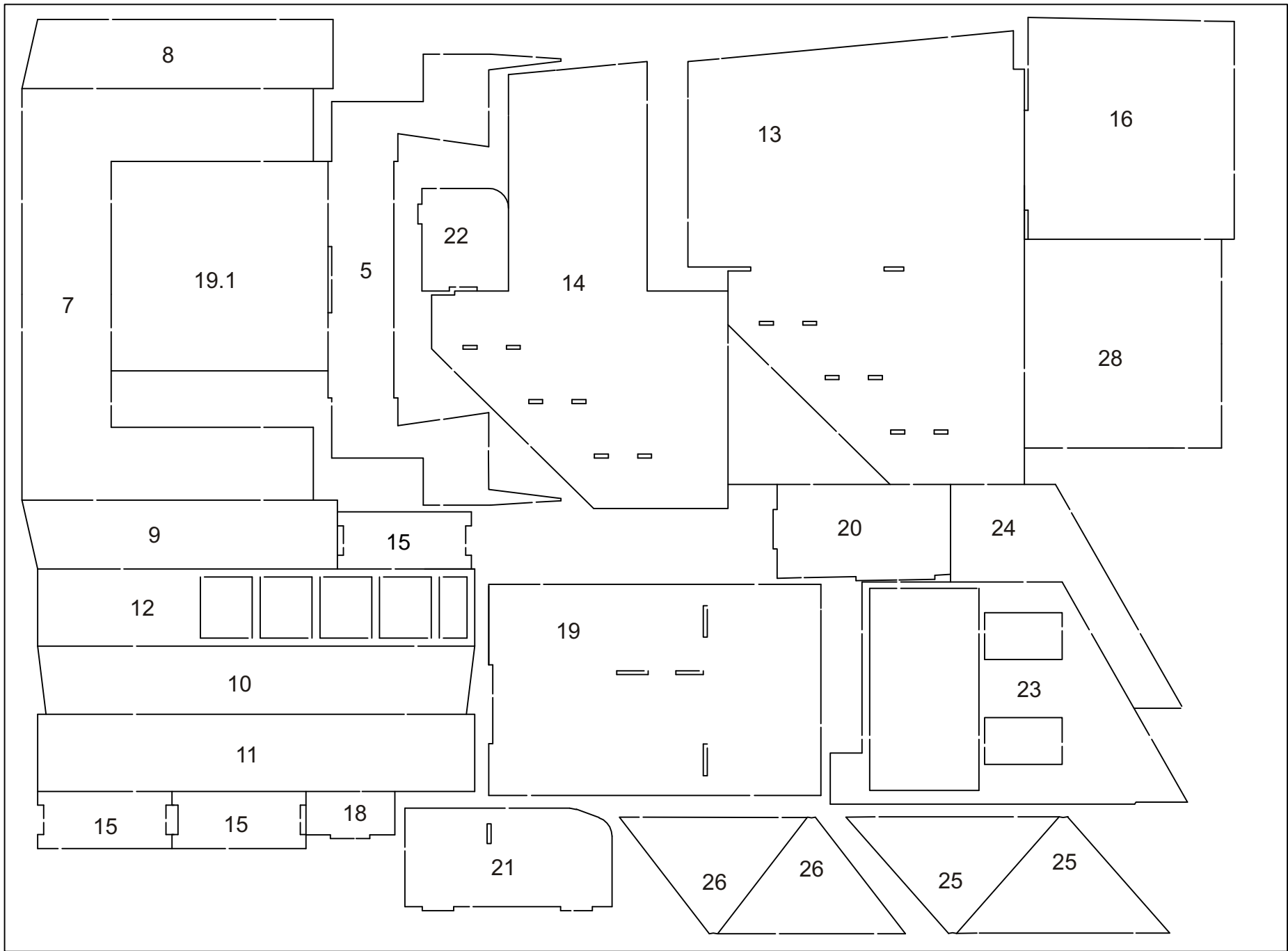

## 15 m POLICE RIVER PATROL BOAT

### HE 4

#### Interior Detail kit, Order No. 20331

#### Construction guide

When cutting out the parts be careful not to cut away any of the protruding tabs. Clean up each part to remove any of the little plastic or plywood spurs, left by the laser cutter, to ensure a close fit. Dry fit all parts before glueing and ensure the parts are the right way round.

On the floor plate part 1, insert the interlocking tabs of parts 2 and 3.

Part 4, the back wall, is inserted into parts 1, 2 and 3.

Part 6, the upper floor, is inserted into the back wall, part 4, and also into the lateral slots of parts 2 and 3.

Glue everything together using a colourless varnish glue.

Separate part 5 from the plywood sheet. It slots into position in front of the upper floor part 6 and engages in slots in floor plate 1. (See pictures)

Make up the rear bench seat from parts 7-10.

The seat is developed from part 7 with side panels 8 and 9; file part 11 with part 12 on top and against the backrest part 10, all glued together.

**N.B.** One end of both parts 8 and 9 is sloped and this angle coincides with the slopes of sides 2 and 3. The seat is only glued in position after fitting the entire unit into the structure of the HE 4. The seat should be put aside until then.

The stairway support wall left side, part 13 is glued to the floor panel, part 1.

Part 16, the jump seat wall, is glued at right angles to part 13 and slotted into parts 1 and glued.

Reinforcement strip part 17 is glued at right angles to part 1 with the broad side downwards.

The edges of part 17 must lock with part 1.

The steps, parts 15, are glued into parts 13 and 14.

Parts 14 and part 17 must align concisely at the top and with the floor. Glue the steps into position.

Part 18 is glued into the top slot of part 17.

Note that the interlocking tab on part 20 is glued into the edge recess of part 19 and set at right angles to it.

Note that the small tab at the bottom edge of part 20 is glued into the remaining slot of the floor part 1 and the vertical edge is glued to the side wall part 14.

The entire side panel can now be glued to the floor.

The forward tab of part 24 is glued in the recess of part 23 as well as to the stairs wall part 13 and part 16

The light funnel, parts 25 and 26 are stuck together from below against part 23.

Enlarge the central hole so that an instrument lamp (not supplied) can be fitted.

Paint parts 27 with aluminium paint and the slots in parts 2 and 3.

The table top, part 28, is supported by a plastic tube, part 30 (6 x 5x 40 mm) which has floor plates 29 at the foot and under the table top. The tube protrudes below the bottom plate by 2 mm.

This 2 mm length is then stuck into the hole in the rear floor part 6.

The left hand side panel is glued to the floor and to part 16. The top must be flush with the back corner, down to the floor, with 5 mm set back.



From parts 32, 33 and 33.1, make up the rear upper instrument panel.  
From parts 34, 35 and 36 make up the front instrument panel.

Paint the screen and instrument panels aluminium.

Glue the frame 38 into the recess of part 37. Glue the decal sheet on to the instrument panel part 31 and paint the reverse side black.

Glue the printed Radar screen on to the white screen.

The screen is glued into the slot between the tachometers.

Parts 39 and 40 are painted aluminum or black. Stick on the decorative sheet.

Make the two monitors, parts 45 - 47 for the motor control according to the drawings.

Round off the edges at the back and paint black.

Remove the monitor sheet from part 31, check the fit and glue to the monitor.

The glueing should, if possible, be done from the underside.

The adhesive should be light-tight.

Paint the telephone receivers black and glue them onto the decal sheet.

NOTE: Pierce the small parts with the point of a needle and then glue them to the large parts. Put the adhesive on to the large parts.

To create a spiral telephone cord, take an approximately 10cm long length of thin wire and wrap it round a 1 mm drill bit. Slot the spiral cord into the slot in the receiver.

Drill a 1 mm hole right next to the telephone frames and glue the spiral cord into the dashboard.

Two plastic tubes, 6 x 5 x 10 mm and 5 x 4 x 12 mm form the throttles. Fill in the ends of the smaller pipe. The smaller tube fits into the larger tube and a small groove is cut in one edge and a 1 mm shaped brass wire is glued into the groove.

Drawing 4: Glue this remote controller on to the protruding upper shelf of base 23 and cut out and apply the decal.

From parts 44 – 47 make up two motor monitor screens and glue them onto part 31, on either side of part 37. Cut out and apply the decals as illustrated.

The four fenders are constructed from four pieces of plastic tubing, parts 48-50 according to the drawings. The tube end caps are parts 49. Paint the fenders blue. Thread the holes and form loops and make knots on the inside. Fasten the fender loops to the rear railings on the left hand side. Fix the holders of the lifebuoys, parts 57, to the after structure. Paint the holders white and the lifebuoys orange.

Cut out the decorative sheet with adhesive tape and glue onto the fire extinguishers.

Paint the fire extinguisher red and after the paint has dried, remove the masking film.

Thus the front is white.

Glue the fire extinguisher onto the left rear mast.

The lower edge of the fire extinguisher should be 10 mm above the quarterdeck building.

Make up the seat from the plastic sheet and apply filling compound to the seat surface.

TIP: test fit the parts dry first and then assemble one side completely before attaching the second side.

The foot rest is variable and can be fixed according to the model figures used.

In the original, the seat is coloured charcoal and the seat support column under the seat is chrome-plated and the foot rest is aluminum.

The cable (wiring) channel ( U-shaped plastic 8 x 4 mm) can be used for running lamp wires between lamps and the instrument panel under the roof of the structure.

Insert all cables and the navigation lights. Use a repair-friendly adhesive on the roof (carpet tape; Scotch tape, etc.) to facilitate replacement of bulbs.

Position any lights for the interior lighting over the central table and the seating.

The entire set of the interior can now be installed in the hull with the corners of the dashboard panels pointing to the fore peak. The rear can be pasted into the rear plate of the structure.

**TIP:** Paste an ABS strip on the floor plate 1 which is located on the inside of the back wall.

The extension kit can now be secured with a small screw and is available for repairs at any time.

The remaining steps, parts 65, will be glued from inside the ribs of the main construction.

Do not glue the inside set. Apply glue to the bottom of the seat and position it.

The construction of the interior is now complete.

#### Parts list for HE 4 Detail Set

No.	Description	Plate	No.	Description	Plate
1	Floor	6	34	TV screen panel front	6
2	Left side	6	35	Front panel supports	6
3	Right side	6	36	Panel covering	6
4	Back wall	6	37	LCD screen front	6
5	Front wall	7	38	Frame support	6
6	Upper floor	6	39	Dashboard tachometer	6
7	Bench seat	7	40	Dashboard ring	6
8	Back left	7	41	Telephone receiver	6
9	Back right	7	42	Telephone socket	6
10	Back rear	7	43	Monitor (Decal)	
11	Storage	7	44	Monitor side	6
12	File	7	45	Screen	6
13	Stairs left side	7	46	Rear monitor	6
14	Stairs right side	7	47	Top monitor	6
15	Steps x 3	7	48	Tube for fender ASA 12x10x32	
16	Back wall - desk	7	49	Tube ends	6
17	Reinforcement	7	50	Eyes	6
18	File front	7	51	Tube for fire extinguisher ASA 12x10x20	
19	File side wall right	7	52	Tube end, bottom	6
19.1	File side wall left	7	53	Tube end, top	6
20	Covering	7	54	Nozzle	6
21	Back plate	7	55	Clip	6
22	Seat	7	56	Flexible tube/hose	
23	Dashboard left	7	57	Lifebelt holder 6	
24	Dashboard right	7	58	Lifebelts	
25	Funnel light front/back	7	59	Cable canal U-Profile 8x4x300 mm	
26	Funnel light side	7	60	Inside lamp	not supplied
27	Steps	6	61	Instrument lamp	not supplied
28	Table top	7	62	Throttle inner tube	ASA 5x4x12
29	Table foot plate	6	63	Throttle outer tube	ASA 6x5x10
30	Table stand ASA 6x5x40		64	Brass wire lever	
31	Instrument front panel		65	Steps	
31.1	Instrument rear panel	6			
32	Radio TV screen top	6			
33	Upper cover for 32	6			
33.1	Rear cover supports	6			