

Bedienungsanleitung *Operation Manual*



viessmann®

4555

H0 Weichenlaterne *H0 Switchpoint light*

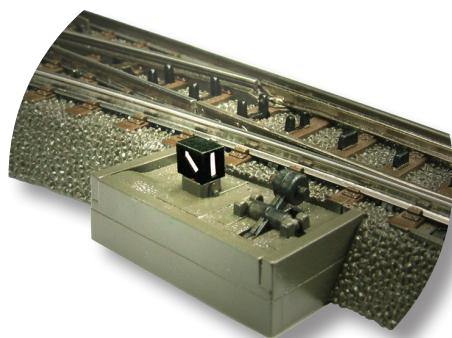

1. Wichtige Hinweise / <i>Important information</i>	2
2. Einleitung / <i>Introduction</i>	2
3. Einbau / <i>Mounting</i>	3
4. Anschluss / <i>Connection</i>	4
5. Technische Daten / <i>Technical data</i>	4

**Innovation,
die bewegt!**

DE

1. Wichtige Hinweise

Bitte lesen Sie vor der ersten Anwendung des Produktes bzw. dessen Einbau diese Bedienungsanleitung aufmerksam durch. Bewahren Sie diese auf, sie ist Teil des Produktes.

1.1 Sicherheitshinweise



Vorsicht:

Verletzungsgefahr!

Aufgrund der detaillierten Abbildung des Originals bzw. der vorgesehenen Verwendung kann das Produkt Spitzen, Kanten und abbruchgefährdete Teile aufweisen. Für die Montage sind Werkzeuge nötig.

Stromschlaggefahr!

Die Anschlussdrähte niemals in eine Steckdose einführen! Verwendetes Versorgungsgerät (Transformator, Netzteil) regelmäßig auf Schäden überprüfen. Bei Schäden am Versorgungsgerät dieses keinesfalls benutzen!

Alle Anschluss- und Montagearbeiten nur bei abgeschalteter Betriebsspannung durchführen!

Ausschließlich nach VDE/EN gefertigte Modellbahntransformatoren verwenden!

Stromquellen unbedingt so absichern, dass es bei einem Kurzschluss nicht zum Kabelbrand kommen kann.

1.2 Das Produkt richtig verwenden

Dieses Produkt ist bestimmt:

- Zum Einbau in Modelleisenbahnanlagen und Dioramen.
- Zum Anschluss an einen Modellbahntransformator (z. B. Art. 5200) bzw. an eine Modellbahnsteuerung mit zugelassener Betriebsspannung.
- Zum Betrieb in trockenen Räumen.

Jeder darüber hinausgehende Gebrauch gilt als nicht bestimmungsgemäß. Für daraus resultierende Schäden haftet der Hersteller nicht.

1.3 Packungsinhalt überprüfen

Kontrollieren Sie den Lieferumfang auf Vollständigkeit:

- Beleuchtungsplatte mit Anschlusskabeln
- Montagering und Schraube
- 2 transparente Laternenkörper (kurz, lang)
- Transparente Lichtverteilerscheibe
- 4 schwarze Laternengehäuse
- Anleitung

2. Einführung / Eigenschaften

Diese Weichenlaterne ist zum Anbau an Märklin C-Gleisweichen geeignet. Die Laterne wird durch eine weiße LED beleuchtet. Die vorbildgerechte und helle Anzeige der jeweiligen Weichenstellung werdet gerade Weichenstraßen und Bahnhofsvorfelder optisch stark auf. Die Umschaltung erfolgt durch die Weiche selbst.

2.1 Geeignete Weichen

Märklin C-Gleisweichen mit Artikelnummern 24611, 24711, 24671, 24672, 24612, 24712, 24630 und 24620 (hier benötigen Sie nur die Beleuchtungsplatte und den Halter).

EN

1. Important information

Please read this manual completely and attentively before using the product for the first time. Keep this manual. It is part of the product.

1.1 Safety instructions



Caution:

Risk of injury!

Due to the detailed reproduction of the original and the intended use, this product can have peaks, edges and breakable parts. Tools are required for installation.

Electrical hazard!

Never put the connecting wires into a power socket! Regularly examine the transformer for damage. In case of any damage, do not use the transformer.

Make sure that the power supply is switched off when you mount the device and connect the cables!

Only use VDE/EN tested special model train transformers for the power supply!

The power sources must be protected to avoid the risk of burning cables.

1.2 Using the product for its correct purpose

This product is intended:

- For installation in model train layouts and dioramas.
- For connection to an authorized model train transformer (e. g. item 5200) or a digital command station.
- For operation in dry rooms only.

Using the product for any other purpose is not approved and is considered inappropriate. The manufacturer is not responsible for any damage resulting from the improper use of this product.

1.3 Checking the package contents

Check the contents of the package for completeness:

- Lighting board with cables
- Mounting ring and screw
- 2 transparent lantern bodies (short and long)
- Transparent light diffusion disk
- 4 black lantern cases
- Manual.

2. Introduction | Characteristics

The switchpoint light is made for mounting to Märklin C-track turnouts. The realistic and bright display of the switchpoint position is an optical highlight for straight sets of points and station advances. The light is switched by the turnout itself.

2.1 Appropriate turnouts

Märklin C-track turnouts with items 24611, 24711, 24671, 24672, 24612, 24712, 24630 and 24620 (only board and mounting ring are needed).

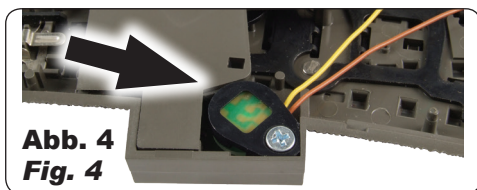
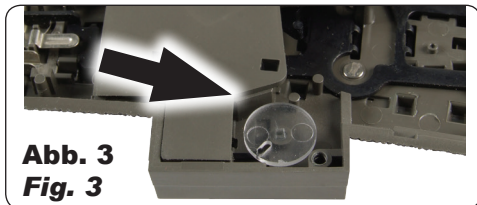
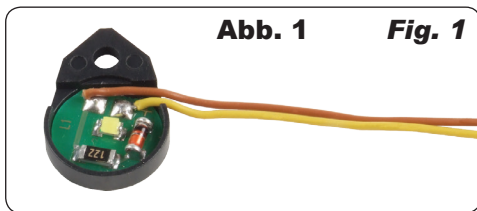

3. Einbau

Bei Verwendung in der Dreiwegweiche 24630 nutzen Sie bitte den Montagering ohne Befestigungsbohrung. Montagering mit Beleuchtungsplatine bitte mit leichtem Druck in die Aufnahmegeometrie einklippen.

1. Lösen Sie das benötigte Laternengehäuse vorsichtig mit einem feinen Seitenschneider vom Spritzling.
2. Legen Sie die Beleuchtungsplatine in den Montagering. Achten Sie dabei auf korrekte Kabelführung. (Abb. 1)
3. Stecken Sie den passenden Laternenkörper von oben durch die dafür vorgesehene Bohrung neben dem Handsteuerhebel der Weiche. Achten Sie dabei darauf, dass der Laternenkörper passend zur Weichenstellung steht: Abzweig = Laternenkörper quer zur Fahrtrichtung (Abb. 2).
4. Stecken Sie auf der Unterseite der Weiche die Lichtverteilerscheibe mittig auf den quadratischen Dorn des Laternenkörpers. Achten Sie darauf, dass der kleine schwarze Hebel der Weichenschaltung in das Langloch in der Scheibe greift (Abb. 3).
5. Schrauben Sie nun den Montagering mit der Beleuchtungsplatine gemäß Abb. 4 über die Lichtverteilerscheibe.
6. Stecken Sie das passende schwarze Laternengehäuse auf den Laternenkörper. Achten Sie darauf, dass der Abzweigpfeil mit der Richtung der Weiche übereinstimmt.

Achten Sie darauf, dass die Anschlusskabel der Laterne sich nicht in der Mechanik der Weiche verhaken und diese blockieren können.

Prüfen Sie, ob sich die Laterne beim Stellen der Weiche passend zur Stellrichtung mitdreht.

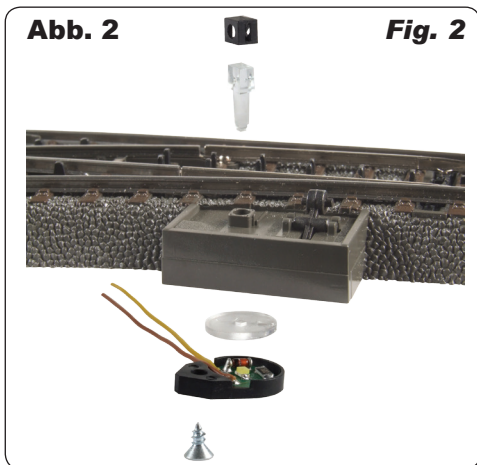

3. Mounting

When using this product in the 3-way turnout 24630 please use the mounting ring which does not have the screw hole. Please clip the mounting ring with the lighting board into the socket on the turnout with a soft pressure.

1. Carefully cut off the required lantern case from the plastic sprue.
2. Place the lighting board into the mounting ring. Observe the correct position of the yellow and brown cables. (See fig. 1)
3. Insert the lantern body from above through the respective hole next to the switching lever. Make sure, that the lantern body has the appropriate position to the position of the turnout: turnout = lantern body is crosswise to the direction of travel. (see fig. 2)
4. At bottom of the turnout, put the light diffusion disk centrally onto the square end of the lantern body. Make sure that the small black lever of the switch fits into the long hole of the disk.
5. Screw the mounting ring with the lighting board over the light diffusion disk onto the turnout as shown in fig. 4.
6. Place the appropriate black lantern case onto the transparent lantern body. Observe that the arrow and the direction of the turnout are similar.

Make sure that the connection cables do not block the mechanics.

Check if the lantern rotates into the right direction when the turnout switches.

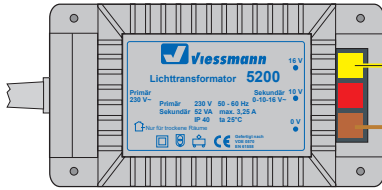
Abb. 5

z. B. / e. g. 5200

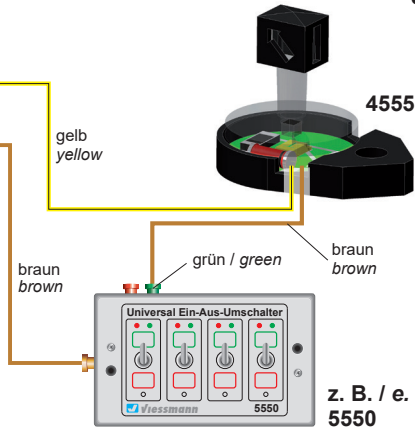
Fig. 5

z. B. / e. g. 5550

4. Anschluss

Die Weichenlaterne verfügt nicht über einen Ein-Aus-Schalter. Sie ist daher eingeschaltet, sobald sie mit der Stromversorgung verbunden ist. Wenn Sie die Beleuchtung ausschalten möchten, bauen Sie in eine der beiden Stromversorgungsleitungen (braun oder gelb) einen Schalter ein (s. Abb. 5).

4. Connection

The switch lantern has no on/off-switch. It is constantly switched on once you connect it to a power supply. In case you want to switch off the lighting you can incorporate a switch in one of the two power supply wires (brown or yellow), see fig. 5.

5. Technische Daten

Betriebsspannung:	14 – 16 V AC ~ / DC =
Betriebsstrom:	ca. 10 mA
Temperatur / Feuchtigkeit (Betrieb):	0 – 40 °C
Temperatur / Feuchtigkeit (Lager):	-10 – 60 °C

5. Technical data

Operation voltage:	14 – 16 V AC ~ / DC =
Operation current:	approx. 10 mA
Temperatur / humidity (operation):	0 – 40 °C
Temperatur / humidity (storage):	-10 – 60 °C



Entsorgen Sie dieses Produkt nicht über den (unsortierten) Hausmüll, sondern führen Sie es der Wiederverwertung zu.

Do not dispose of this product through (unsorted) domestic waste, supply it to recycling instead.

Änderungen vorbehalten. Keine Haftung für Druckfehler und Irrtümer.

Die aktuelle Version der Anleitung finden Sie auf der Viessmann Homepage unter der Artikelnummer.

Subject to change without prior notice. No liability for mistakes and printing errors.

You will find the latest version of the manual on the Viessmann website using the item number.

DE Modellbauartikel, kein Spielzeug! Nicht geeignet für Kinder unter 14 Jahren! Anleitung aufbewahren!

NL Modelbouwartikel, geen speelgoed! Niet geschikt voor kinderen onder 14 jaar! Gebruiksaanwijzing bewaren!

EN Model building item, not a toy! Not suitable for children under the age of 14 years! Keep these instructions!

IT Articolo di modellismo, non è un giocattolo! Non adatto a bambini al di sotto dei 14 anni! Conservare istruzioni per l'uso!

FR Ce n'est pas un jouet. Ne convient pas aux enfants de moins de 14 ans ! C'est un produit décor! Conservez cette notice d'instructions!

ES Artículo para modelismo ¡No es un juguete! No recomendado para menores de 14 años! Conserva las instrucciones de servicio!

PT Não é um brinquedo! Não aconselhável para menores de 14 anos. Conservar o manual de instruções.



Viessmann Modelltechnik GmbH
Bahnhofstraße 2a
D - 35116 Hatzfeld-Reddighausen
info@viessmann-modell.com
www.viessmann-modell.de



86984
Stand 04/sw
08/2020
Ho